

catalog de produse

CENTRALE
TERMICE
MURALE ÎN
CONDENSAȚIE

CENTRALE
TERMICE
MURALE

ÎNCĂLZITOARE
DE APĂ

PACHETE
PROMOȚIONALE

ACCESORII

**Beretta**
centrale termice

indice general

PAG 2

CENTRALE
TERMICE MURALE
ÎN CONDENSAȚIE

PAG 11

CENTRALE
TERMICE
MURALE

PAG 20

ÎNCĂLZITOARE
DE APĂ

PAG 23

PACHETE
PROMOȚIONALE

PAG 27

ACCESORII

centrale termice murale în condensatie

Power Plus	2
Exclusive Boiler Green	3
Exclusive Green	4
Mynute Green	5
Connect	6
Tipuri de instalații	7

Power Plus

Centrale termice murale, în condensatie, de mare putere, cu funcționare în cascadă

- Arzător premix în condensatie
- Protejează mediul, emisii scăzute de noxe NOx Clasa +5 (în conformitate cu Directiva Uniunii Europene UNI EN 677)
- Randament nominal maxim 109%
- Schimbător de căldură bimetal cu randament ridicat
- Cameră de ardere cilindrică, cu flanșe din aluminiu
- Termoreglare încorporată cu sondă externă - dotare de serie
- Modele Master și Slave pentru realizarea sistemelor în cascadă
- Sistem încorporat de comandă în cascadă la modelele Master - dotare de serie
- Posibilitatea de comandă în cascadă până la 60 de grupuri termice (până la 3000 kW)
- Posibilitatea de utilizare a unui modul de comandă de la distanță pentru urmărirea funcționării 24 de ore din 24
- Se poate conecta la sisteme integrate de control automat al utilităților unei clădiri (intrare: 0 - 10 Vdc)

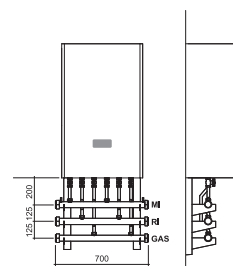

POWER PLUS 100kW-IG

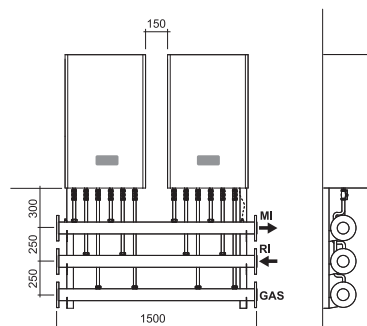

POWER PLUS 100 kW FELETT

Centrale termice murale, în condensatie, de mare putere, cu funcționare în cascadă

cod	model	dimensiuni H x L x P (mm)	greutate (kg)	putere (kW)	preț (fără TVA) €
1150853	POWER PLUS 50M	1000 X 600 X 380	60	48,5	1.900
1150863	POWER PLUS 100M	1000 x 600 x 380	90	96,5	3.080
1150873	POWER PLUS 100S	1000 x 600 x 380	90	96,5	2.970

Cele mai utilizate accesorii:

cod	descriere	preț € (fără TVA)	cod	descriere	preț € (fără TVA)
1102399	Kit hidraulic < 100 kW	376	1102389	Kit evacuare gaze arse	263
1102409	Kit hidraulic > 100 kW	1.077	1102439	Kit transformare tiraj forțat pt. Power Plus 50	50
1102419	Pompă unitate de încălzire	369	1102449	Kit transformare tiraj forțat pt. power Plus 100	71
1102429	Vană cu 2 căi unitate încălzire	114	1102379	Modul de comandă la distanță	341

Alte accesorii la pagina 40

Exclusive BOILER GREEN

**Centrală termică murală în condensatie,
cu rezervor încorporat de apă caldă
și emisii scăzute de noxe**

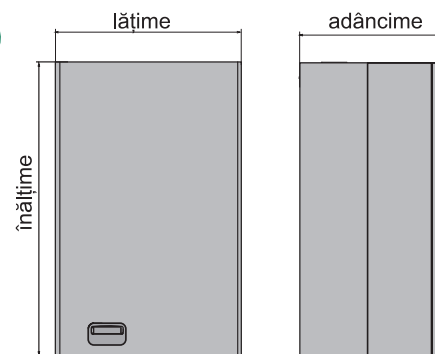

- Arzător premix în condensatie
- Randament **** în conformitate cu Directiva Uniunii Europene CEE 92/42
- Protejează mediul, emisii scăzute de noxe NOx Clasa 5 (în conformitate cu Directiva Uniunii Europene UNI EN 677)
- Rezervor încorporat de 60 l din oțel inoxidabil AISI 316
- Izolație de 2,5 cm din poliuretan expandat
- Termoreglare încorporată cu sondă externă - dotare de serie
- Schimbător de căldură în condensatie, din aluminiu
- Posibilitate de utilizare directă în sisteme de încălzire de joasă temperatură
- Afișaj digital, ușor de utilizat
- Sistem de reîncărcare a instalației "inteligent"
- Grad de protecție electrică IPX5D
- Posibilitate de conectare a unui dispozitiv hidraulic CONNECT

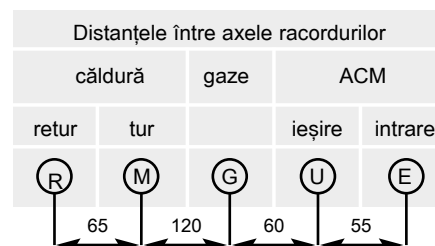

Centrală termică murală mixtă pentru încălzire și apă caldă menajeră cu cameră de ardere închisă/tiraj forțat

cod	model	dimensiuni H x L x P (mm)	greutate (kg)	putere (kW)	debit ACM (litri/minut)	preț* (fără TVA) €
1150933	EXCLUSIVE BOILER GREEN 30 B.S.I.	950 X 600 X 450	68	30	12,3	1.465

Cele mai utilizate accesorii:

cod	descriere	preț € (fără TVA)	cod	descriere	preț € (fără TVA)
1101889	Kit evacuare gaze arse - concentric vertical	92	1101829	Cot coaxial 90° cu gură de vizitare	47
1101879	Kit evacuare gaze arse - concentric orizontal	54	1101869	Racord concentric cu prize analiză	50
1101839	Prelungire coaxială 500 mm	13	1100059	Racord trecere universal pt. acoperiș orizontal	15
1101849	Prelungire coaxială 1000 mm	20	1100069	Racord trecere universal pentru acoperiș	26
1101859	Prelungire coaxială 2000 mm	43	1100129	Colier distanțier Ø 100	4
1101809	Cot coaxial 45°	16	Produs nou - Comandă la distanță REC07 - disponibil din octombrie		
1101819	Cot coaxial 90°	17			

Exclusive GREEN

Centrală termică murală cu emisii reduse de noxe

- Arzător premix în condensatie
- Randament **** în conformitate cu Directiva Uniunii Europene CEE 92/42
- Protejează mediul, emisii scăzute de noxe NOx Clasa 5 (în conformitate cu Directiva Uniunii Europene UNI EN 677)
- Termoreglare încorporată cu sondă externă - dotare de serie
- Schimbător de căldură în condensatie, din aluminiu
- Posibilitate de utilizare directă în sisteme de încălzire de joasă temperatură
- Funcție "Confort" pentru o furnizare stabilă de apă caldă menajeră și încălzire rapidă
- Afisaj digital, ușor de utilizat
- Sistem de reîncărcare a instalației "inteligent"
- Protecție electrică: IPX5D
- Capac racorduri - dotare de serie
- Posibilitate de conectare a unui distribuitor hidraulic CONNECT

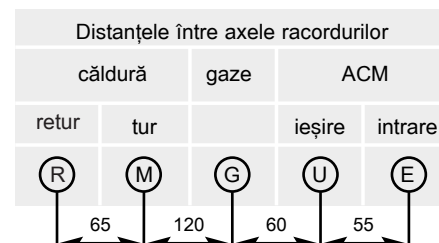
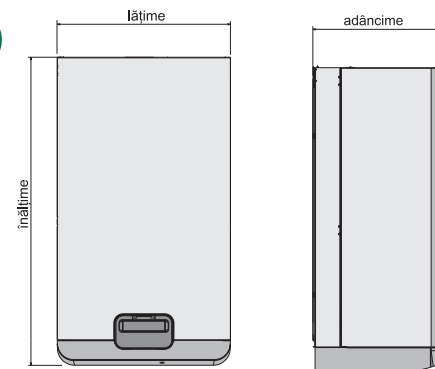

Centrală termică murală mixtă pentru încălzire și apă caldă menajeră cu cameră de ardere închisă/tiraj forțat

cod	model	dimensiuni H x L x P (mm)	greutate (kg)	putere (kW)	debit ACM (litri/minut)	preț* (fără TVA) €
1150393	EXCLUSIVE GREEN 25 C.S.I	845 x 450 x 360	44	25	14	1.155
1150363	EXCLUSIVE GREEN 35 C.S.I	845 x 500 x 332	44	35	20	1.255

Centrală termică murală numai pentru încălzire cu cameră de ardere închisă/tiraj forțat

cod	model	dimensiuni H x L x P (mm)	greutate (kg)	putere (kW)	debit ACM (litri/minut)	preț* (fără TVA) €
1150403	EXCLUSIVE GREEN 16 R.S.I	845 x 450 x 360	41	16	-	1.100
1150373	EXCLUSIVE GREEN 35 R.S.I	845 x 450 x 360	43	35	-	1.210

Cele mai utilizate accesorii:

cod	descriere	preț € (fără TVA)	cod	descriere	preț € (fără TVA)
1101889	Kit evacuare gaze arse - concentric vertical	92	1101829	Cot coaxial 90° cu gură de vizitare	47
1101879	Kit evacuare gaze arse - concentric orizontal	54	1101869	Racord concentric cu prize analiză	50
1101839	Prelungire coaxială 500 mm	13	1100059	Racord de trecere universal pt. acoperiș orizontal	15
1101849	Prelungire coaxială 1000 mm	20	1100069	Racord trecere universal pentru acoperiș	26
1101859	Prelungire coaxială 2000 mm	43	1100129	Colier distanțier Ø 100	4
1101809	Cot coaxial 45°	16	Produs nou - Comandă la distanță REC07 - disponibil din octombrie		
1101819	Cot coaxial 90°	17			

Mynute GREEN

Centrala termică murală în condensatie cu emisii reduse de noxe

- Arzător premix în condensatie
- Randament **** în conformitate cu Directiva Uniunii Europene CEE 92/42
- Protejează mediul, emisii scăzute de noxe NOx Clasa 5 (în conformitate cu Directiva Uniunii Europene UNI EN 677)
- Termoreglare încorporată cu sondă externă - dotare de serie
- Schimbător de căldură în condensatie, din aluminiu
- Posibilitate de utilizare directă în sisteme de încălzire de joasă temperatură
- Panou de comandă ușor de utilizat
- Grad de protecție electrică IPX5D
- Posibilitate de conectare a unui dispozitiv hidraulic CONNECT BASE

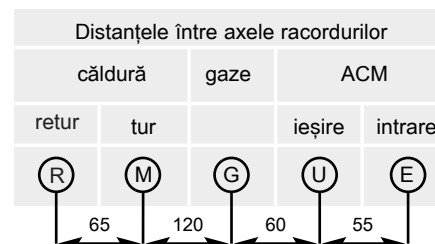
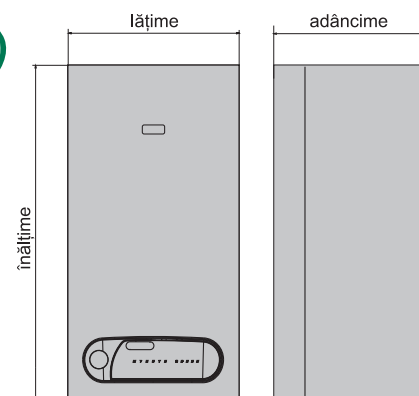

Centrală termică murală mixtă pentru încălzire și apă caldă menajeră cu cameră de ardere închisă/tiraj forțat

cod	model	dimensiuni H x L x P (mm)	greutate (kg)	putere (kW)	debit ACM (litri/minut)	preț* (fără TVA) €
1150973	MYNUTE GREEN 28 C.S.I.	780 x 400 x 358	40	28	11,5	990

Centrală termică murală numai pentru încălzire cu cameră de ardere închisă/tiraj forțat

cod	model	dimensiuni H x L x P (mm)	greutate (kg)	putere (kW)	debit ACM (litri/minut)	preț* (fără TVA) €
1150943	MYNUTE GREEN 15 R.S.I.	780 x 400 x 358	37	15	-	965
1150953	MYNUTE GREEN 25 R.S.I.	780 x 400 x 358	39	25	-	975

Cele mai utilizate accesorii:

cod	descriere	preț € (fără TVA)	cod	descriere	preț € (fără TVA)
1101889	Kit evacuare gaze arse - concentric vertical	92	1101829	Cot coaxial 90° cu gură de vizitare	47
1101879	Kit evacuare gaze arse - concentric orizontal	54	1101869	Racord concentric cu prize analiză	50
1101839	Prelungire coaxială 500 mm	13	1100059	Racord de trecere universal pt. acoperiș orizontal	15
1101849	Prelungire coaxială 1000 mm	20	1100069	Racord trecere universal pt. acoperiș	26
1101859	Prelungire coaxială 2000 mm	43	1100129	Colier distanțier Ø 100	4
1101809	Cot coaxial 45°	16	Produs nou - Comandă la distanță REC07 - disponibil din octombrie		
1101819	Cot coaxial 90°	17			

Connect

Separator hidraulic de condensare

- Reglaj independent al temperaturilor pe zone
- Disponibil în variantă aparentă sau încastrată
- Proiectat pentru utilizare cu sisteme de încălzire mixte (ex: calorifere + încălzire prin pardoseală)
- Termostat limită încorporat pe circuitul de joasă temperatură
- Pompe de mare putere
- Funcție antiblocare pompe

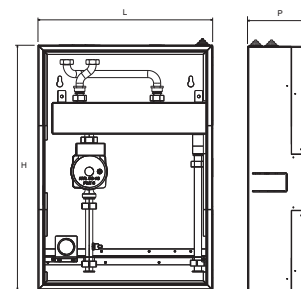

CONNECT AP

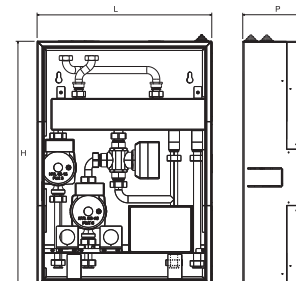

CONNECT AT/BT

Dispozitiv hidraulic pentru două zone (ex.: radiatoare și încălzire prin pardoseală)

cod	model	dimensiuni H x L x P (mm)	preț (fără TVA) €
1102189	CONNECT AT/BT	550 X 445 X 180	475

Dispozitiv hidraulic pentru instalații de mare volum

cod	model	dimensiuni H x L x P (mm)	preț (fără TVA) €
1102179	CONNECT AP	550 X 445 X 180	260

Tipuri de instalații

Exclusive GREEN/Exclusive Boiler GREEN + CONNECT AT/BT

Sistem mixt de încălzire

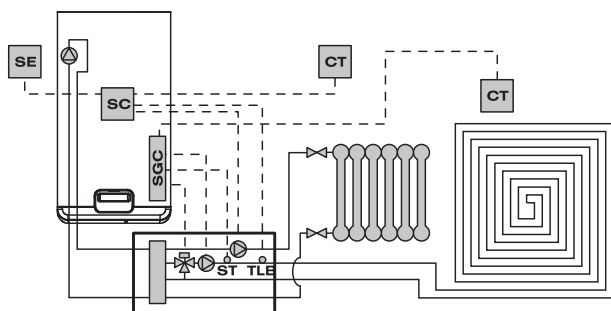

- SGC** - circuit electronic de comandă
- ST** - sondă de temperatură
- SE** - sondă externă
- SC** - placa electronică a centralei
- CT** - cronotermostat
- TLB** - termostat limită de joasă temperatură

Connect AT/BT conține: carcasă metalică, separator hidraulic, 2 pompe de mare capacitate, vană de amestec motorizată, circuit electronic de comandă, termostat limită și sondă de temperatură pe circuitul de joasă temperatură.

Datorită sistemului de tremoreglare al centralei termice și al sistemului similar al Connect AT/BT pot fi alese curbe caracteristice de funcționare separat pe cele două circuite.

CONNECT AT/BT	Disponibil de presiune la un debit de 1000 l/oră	
	Circuit pardoseală	Circuit radiatoare
Treapta 1	2,3	1,2
Treapta 2	4,6	3,0
Treapta 3	6,0	4,2

Exclusive GREEN/Exclusive Boiler GREEN + CONNECT AP

Încălzire prin pardoseală - instalații de mare capacitate

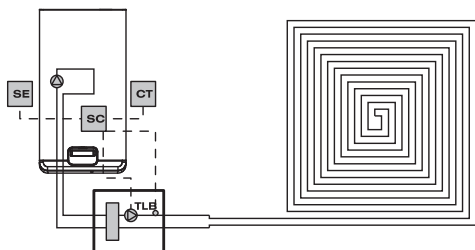

Încălzire cu radiatoare - instalație cu volum mare de agent termic sau supradimensionate

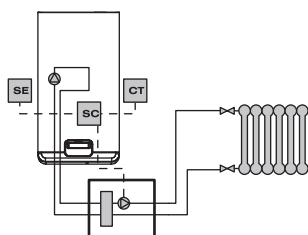

Recomandat în cazul cu volum mare de agent termic sau supradimensionate, fie cu radiatoare fie cu încălzire prin pardoseală.

Connect AP conține: carcasă metalică, separator hidraulic, pompă de mare capacitate, termostat limită.

CONNECT AP	Disponibil de presiune la un debit de 1.000 l/oră
Treapta 1	2,3
Treapta 2	4,6
Treapta 3	6,0

Tipuri de instalații

Soluțiile pentru sistemele de încălzire prezentate în catalog sunt exemple pe baza cărora este posibilă realizarea unor sisteme cu o construcție și de putere diferite. Sistemul de comandă Master este capabil să deservească 60 de unități termice (3000 kW).

EXEMPLU DE REALIZARE A UNUI SISTEM DE 200 kW

Power Plus 100M + 1 Power Plus 100S montaj în cascadă, cu pompă de unitate de încălzire, cu sistem de colectare și evacuare gaze arse, cu separator hidraulic.

În momentul intrării în funcțiune a unităților de încălzire, pornesc pompele fiecărei unități și asigură circulația agentului termic (apă) prin schimbătorul de căldură.

Pompele circuitelor de temperatură joasă, temperatură ridicată și a rezervorului ACM, precum și vana de amestec a circuitului de joasă temperatură sunt comandate de placa Master, în funcție de senzorii fiecărui circuit.

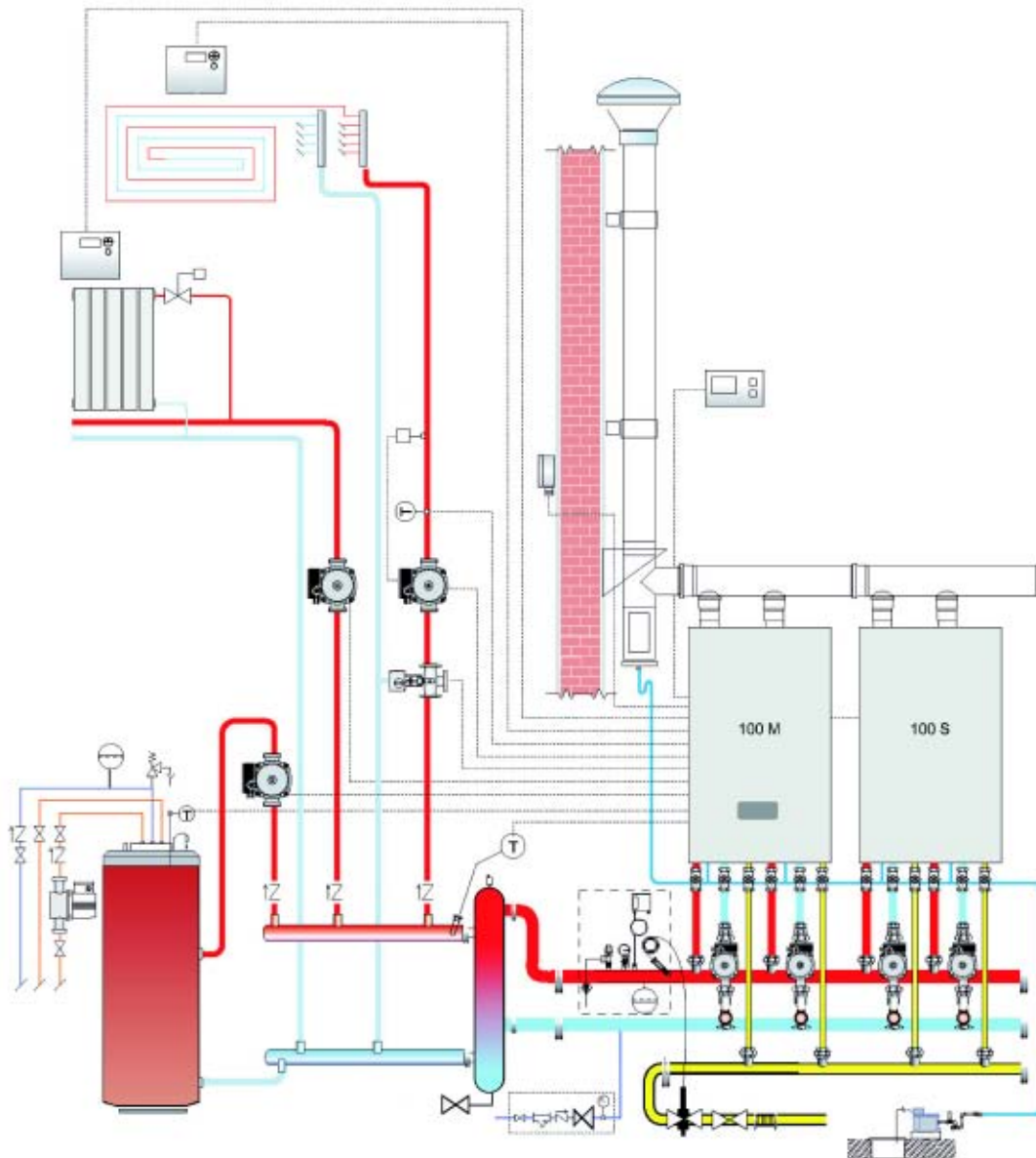

Tipuri de instalații

EXEMPLU DE REALIZARE A UNUI SISTEM DE 300 kW

1 Power Plus 100M + 2 Power Plus 100S - montaj în cascadă, cu vane cu două căi pentru fiecare unitate de combustie, pompă modulată pe circuitul de colectoare, sistem de colectare/evacuare a gazelor arse și separator hidraulic.

În momentul pornirii unităților de combustie se deschid vanele cu 2 căi corespunzătoare, pompa modulată realizează o creștere de putere asigurând circulația apei prin schimbătoarele de căldură. Pompele circuitelor și vana de amestec a circuitului de joasă temperatură sunt comandate de placa Master, în funcție de senzorii fiecărui circuit.

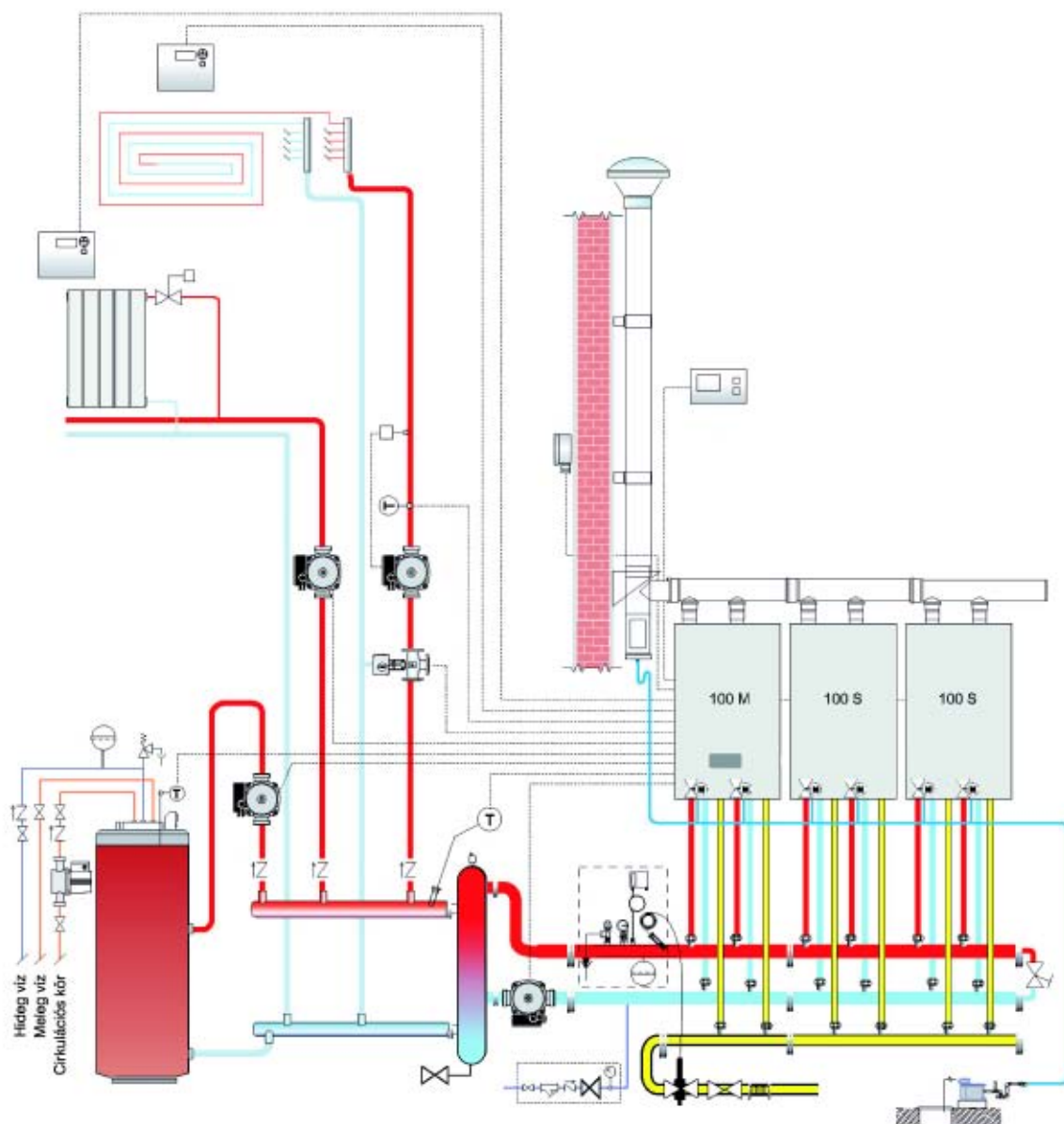

centrale termice murale

Exclusive	12
Boiler	13
Bolier 45	14
Mynute Digit	15
Smart	16
Connect Base	17
Kit conectare centrală termică murală pe gaz cu centrală termică pe combustibil solid	18

Exclusive

Centrală termică murală, cu sistem MIX aer/gaz, cu ventilator cu turată variabilă

- Afișaj digital, ușor de utilizat
- Sistem de reîncărcare "inteligent"
- Sistem MIX (aer/gaz): randament mai mare și constant indiferent de încălzirea termică
- Funcție "Confort" pentru o furnizare stabilă de apă caldă menajeră (ACM) și o încălzire rapidă
- Funcție de preîncălzire a schimbătorului de căldură pentru ACM
- Sistem automat de reglare ambientală (S.A.R.A.)
- Clasă de protecție electrică: IPX5D
- Termoreglare cu sondă externă (sondă externă - accesoriu opțional)
- Greutate redusă și dimensiuni compacte
- Capac racorduri hidraulice (dotare standard)
- Posibilitate de conectare la dispozitivul hidraulic Connect Base
- Șablon pentru montaj încorporat

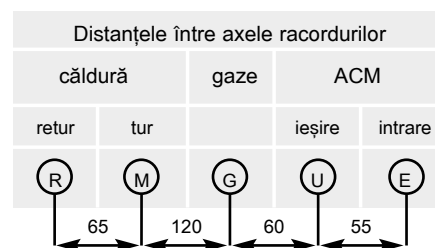
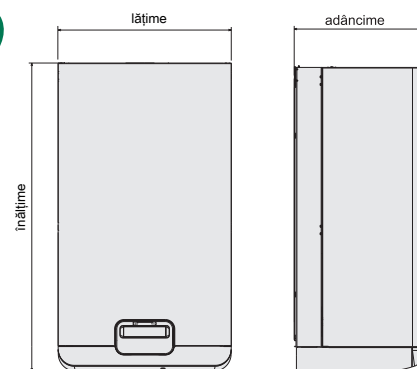

Centrală termică murală mixtă pentru încălzire și apă caldă menajeră cu cameră de ardere închisă/tiraj forțat

cod	model	dimensiuni H x L x P (mm)	greutate (kg)	putere (kW)	debit ACM (litri/minut)	preț* (fără TVA) €
1150343	EXCLUSIVE MIX 26 C.S.I.	805 x 400 x 332	32	26	15	780
1150383	EXCLUSIVE MIX 35 C.S.I.	855 x 500 x 332	41	35	20	940

Centrală termică murală numai pentru încălzire cu cameră de ardere închisă/tiraj forțat

cod	model	dimensiuni H x L x P (mm)	greutate (kg)	putere (kW)	debit ACM (litri/minut)	preț* (fără TVA) €
1150353	EXCLUSIVE MIX 30 RSI.	805 x 450 x 332	31	30	-	780

Cele mai utilizate accesorii:

cod	descriere	preț € (fără TVA)	cod	descriere	preț € (fără TVA)
1100019	Kit evacuare standard	41	1100839	Kit separator admisie/evacuare (până la 30 kW)	11
1100029	Kit evacuare vertical	101	1100139	Tubulatură admisie aer Ø80	31
1100039	Prelungire coaxială 750 mm	26	1100149	Tubulatură evacuare gaze ardere Ø80	43
1100049	Prelungire coaxială 1500 mm	41	1100189	Prelungire Ø80 500 mm	12
2180039	Cot coaxial 90°	19	1100199	Prelungire Ø80 1000 mm	19
2180049	Cot coaxial 45°	34	1100209	Prelungire Ø80 2000 mm	36
1100589	Kit orizontal colectare condens	25	1100159	Cot Ø80 90°	11
1100599	Kit vertical colectare condens	28	1100169	Cot Ø80 45°	14
1100069	Racord trecere prin acoperiș	26	Produs nou - Comandă la distanță REC07- disponibil din octombrie		

Alte accesorii la pagina 42

* Prețul centralelor include kit-ul de evacuare standard

Boiler

Centrală termică de perete cu rezervor din oțel inoxidabil încorporat

- Rezervor încorporat pentru ACM de 60 l din oțel inoxidabil AISI 316
- Aprindere electEUROică și controlul flăcării prin ionizare
- Modulare continuă
- Grad de protecție electrică IPX4D
- Sistem automat de reglare ambientală (S.A.R.A.)
- Funcție antiîngheț
- Bypass pentru circuitul de căldură
- Funcție antiblocare pompă și vană cu 3 căi
- Comandă la distanță cu sondă externă (opțional)
- Posibilitate de conectare a unui dispozitiv hidraulic Connect Base
- Vas de expansiune pentru ACM încorporat din fabricație
- Șablon pentru montaj încorporat

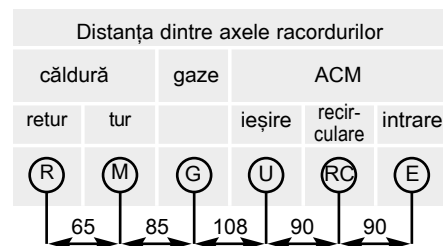
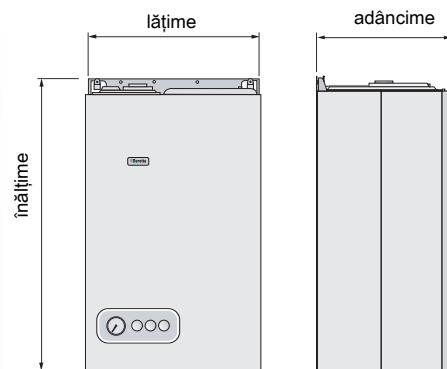

Centrală termică murală mixtă pentru încălzire și apă caldă menajeră cu cameră de ardere deschisă/tiraj natural

cod	model	dimensiuni H x L x P (mm)	greutate (kg)	putere (kW)	capacitate rezervor (litri)	preț (fără TVA) €
2180413	BOILER 28 B.A.I.	940 x 600 x 465	58,5	28	60	865

Centrală termică murală mixtă pentru încălzire și apă caldă menajeră cu cameră de ardere închisă/tiraj forțat

cod	model	dimensiuni H x L x P (mm)	greutate (kg)	putere (kW)	capacitate rezervor (litri)	preț* (fără TVA) €
2180433	BOILER 28 B.S.I.	960 x 600 x 465	68	28	60	950

Cele mai utilizate accesorii:

cod	descriere	preț € (fără TVA)	cod	descriere	preț € (fără TVA)
1100019	Kit evacuare standard	41	1100839	Kit separator admisie/evacuare (până la 30 kW)	11
1100029	Kit evacuare vertical	101	1100139	Tubulatură admisie aer Ø80	31
1100039	Prelungire coaxială 750 mm	26	1100149	Tubulatură evacuare gaze ardere Ø80	43
1100049	Prelungire coaxială 1500 mm	41	1100189	Prelungire Ø80 500 mm	12
2180039	Cot coaxial 90°	19	1100199	Prelungire Ø80 1000 mm	19
2180049	Cot coaxial 45°	34	1100209	Prelungire Ø80 2000 mm	36
1100589	Kit orizontal colectare condens	25	1100159	Cot Ø80 90°	11
1100599	Kit vertical colectare condens	28	1100169	Cot Ø80 45°	14
1100069	Racord trecere prin acoperiș	26	Produs nou - Comandă la distanță REC07- disponibil din octombrie		

Alte accesorii la pagina 42

* Prețul centralelor include kit-ul de evacuare standard

Boiler 45

Centrală termică de perete cu rezervor din oțel inoxidabil încorporat

- Aprindere electEUROică și controlul flăcării prin ionizare
- Modulare continuă
- Grad de protecție electrică IPX4D
- Sistem automat de reglare ambientală (S.A.R.A.)
- Funcție antiîngheț
- Bypass pentru circuitul de căldură
- Funcție antiblocare pompă și vană cu 3 căi
- Comandă la distanță cu sondă externă (opțional)
- Posibilitate de conectare a unui dispozitiv hidraulic Connect Base
- Vas de expansiune pentru ACM încorporat din fabricație
- Șablon pentru montaj încorporat

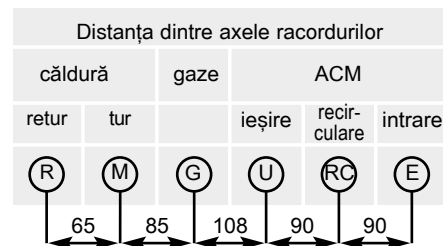
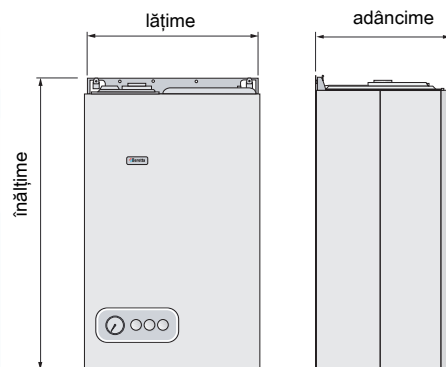

Centrală termică murală mixtă pentru încălzire și apă caldă menajeră cu cameră de ardere deschisă/tiraj natural

cod	model	dimensiuni H x L x P (mm)	greutate (kg)	putere (kW)	debit ACM (litri/minut)	preț (fără TVA) €
1150913	BOILER 45-24 B.A.I.	940 x 600 x 465	62	28	45	805

Centrală termică murală mixtă pentru încălzire și apă caldă menajeră cu cameră de ardere închisă/tiraj forțat

cod	model	dimensiuni H x L x P (mm)	greutate (kg)	putere (kW)	debit ACM (litri/minut)	preț* (fără TVA) €
1150923	BOILER 45-24 B.S.I.	940 x 600 x 465	65	28	45	880

Cele mai utilizate accesorii:

cod	descriere	preț € (fără TVA)	cod	descriere	preț € (fără TVA)
1100019	Kit evacuare standard	41	1100839	Kit separator admisie/evacuare (până la 30 kW)	11
1100029	Kit evacuare vertical	101	1100139	Tubulatură admisie aer Ø80	31
1100039	Prelungire coaxială 750 mm	26	1100149	Tubulatură evacuare gaze ardere Ø80	43
1100049	Prelungire coaxială 1500 mm	41	1100189	Prelungire Ø80 500 mm	12
2180039	Cot coaxial 90°	19	1100199	Prelungire Ø80 1000 mm	19
2180049	Cot coaxial 45°	34	1100209	Prelungire Ø80 2000 mm	36
1100589	Kit orizontal colectare condens	25	1100159	Cot Ø80 90°	11
1100599	Kit vertical colectare condens	28	1100169	Cot Ø80 45°	14
1100069	Racord trecere prin acoperiș	26	Produs nou - Comandă la distanță REC07- disponibil din octombrie		

Alte accesorii la pagina 42

* Prețul centralelor include kit-ul de evacuare standard

Mynute Digit

Centrală termică murală

- Aprindere electronică și controlul flăcării prin ionizare
- Modulare continuă
- Grad de protecție electrică IPX5D
- Schimbător ACM în plăci
- Funcție "SURVIVOR"
- Afișaj digital temperatură și cod eroare
- Sistem automat de reglare ambientală (S.A.R.A.)
- Funcție antiîngheț încorporată
- Bypass încorporat pentru circuitul de încălzire
- Funcție antiblocare pompă și vană cu 3 căi
- Comandă la distanță cu sondă externă (opțional)
- Posibilitate de conectare a unui dispozitiv hidraulic Connect Base
- Șablon pentru montaj încorporat

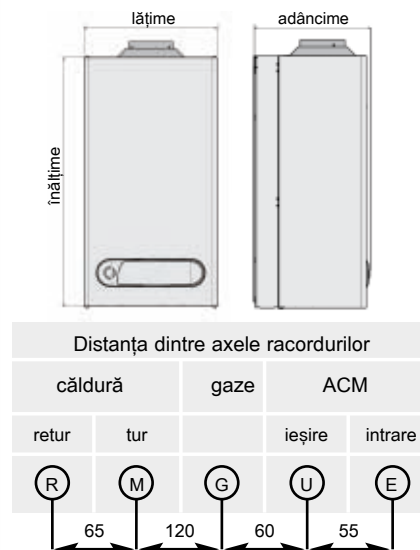

Centrală termică murală mixtă pentru încălzire și apă caldă menajeră cu cameră de ardere deschisă/tiraj natural

cod	model	dimensiuni H x L x P (mm)	greutate (kg)	putere (kW)	debit ACM (litri/minut)	preț (fără TVA) €
2180533	MYNUTE DGT 24 C.A.I.	740 x 400 x 338	32	24	13,8	535
2180543	MYNUTE DGT 28 C.A.I.	740 x 450 x 338	34	28	16	550

Centrală termică murală mixtă pentru încălzire și apă caldă menajeră cu cameră de ardere deschisă/tiraj forțat

cod	model	dimensiuni H x L x P (mm)	greutate (kg)	putere (kW)	debit ACM (litri/minut)	preț* (fără TVA) €
2180553	MYNUTE DGT 24 C.S.I.	740 x 400 x 338	36	24	13,8	535
2180563	MYNUTE DGT 28 C.S.I.	740 x 450 x 338	38	28	16	595

Centrală termică murală numai încălzire cu cameră de ardere deschisă/tiraj natural

cod	model	dimensiuni H x L x P (mm)	greutate (kg)	putere (kW)	debit ACM (litri/minut)	preț (fără TVA) €
2180573	MYNUTE DGT 24 R.A.I.	740 x 400 x 338	36	24	-	510

Centrală termică murală numai încălzire cu cameră de ardere închisă/tiraj forțat

cod	model	dimensiuni H x L x P (mm)	greutate (kg)	putere (kW)	debit ACM (litri/minut)	preț* (fără TVA) €
2180583	MYNUTE DGT 24 R.S.I.	740 x 400 x 338	36	24	-	555

Cele mai utilizate accesorii:

cod	descriere	preț € (fără TVA)	cod	descriere	preț € (fără TVA)
1100019	Kit evacuare standard	41	1100839	Kit separator admisie/evacuare (până la 30 kW)	11
1100029	Kit evacuare vertical	101	1100139	Tubulatură admisie aer Ø80	31
1100039	Prelungire coaxială 750 mm	26	1100149	Tubulatură evacuare gaze ardere Ø80	43
1100049	Prelungire coaxială 1500 mm	41	1100189	Prelungire Ø80 500 mm	12
2180039	Cot coaxial 90°	19	1100199	Prelungire Ø80 1000 mm	19
2180049	Cot coaxial 45°	34	1100209	Prelungire Ø80 2000 mm	36
1100589	Kit orizontal colectare condens	25	1100159	Cot Ø80 90°	11
1100599	Kit vertical colectare condens	28	1100169	Cot Ø80 45°	14
1100069	Racord trecere prin acoperiș	26	Produs nou - Comandă la distanță REC07- disponibil din octombrie		

Alte accesorii la pagina 42

* Prețul centralelor include kit-ul de evacuare standard

Smart

Centrală termică murală cu schimbător bitermic

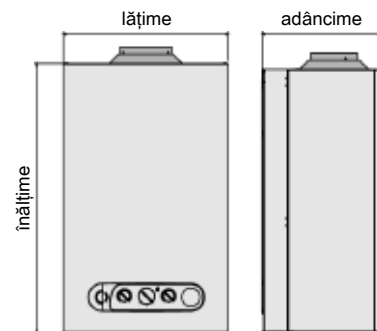

- Aprindere electEUROică și controlul flăcării prin ionizare
- Modulare continuă
- Grad de protecție electrică IPX5D
- Schimbător bitermic
- Funcție "SURVIVOR"
- Sistem automat de reglare ambientală (S.A.R.A.)
- Autodiagnosticare cu LED-duri
- Funcție antiîngheț încorporată
- Bypass încorporat pentru circuitul de încălzire
- Funcție antiblocare pompă și vană cu 3 căi
- Comandă la distanță cu sondă externă (opțional)
- Posibilitate de conectare a unui dispozitiv hidraulic Connect Base
- Șablon pentru montaj încorporat

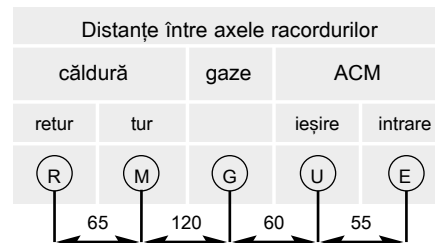

Centrală termică murală mixtă pentru încălzire și apă caldă menajeră cu cameră de ardere deschisă/tiraj natural

cod	model	dimensiuni H x L x P (mm)	greutate (kg)	putere (kW)	debit ACM (litri/minut)	preț (fără TVA) €
2180593	SMART 24 C.A.I.	740 x 400 x 338	29	24	13	400
2180603	SMART 28 C.A.I.	740 x 450 x 338	32	28	16	435

Centrală termică murală mixtă pentru încălzire și apă caldă menajeră cu cameră de ardere închisă/tiraj forțat

cod	model	dimensiuni H x L x P (mm)	greutate (kg)	putere (kW)	debit ACM (litri/minut)	preț* (fără TVA) €
2180613	SMART 24 C.S.I.	740 x 400 x 338	32	24	13	480
2180623	SMART 28 C.S.I.	740 x 450 x 338	35	28	16	545

Cele mai utilizate accesorii:

cod	descriere	preț € (fără TVA)	cod	descriere	preț € (fără TVA)
1100019	Kit evacuare standard	41	1100839	Kit separator admisie/evacuare (până la 30 kW)	11
1100029	Kit evacuare vertical	101	1100139	Tubulatură admisie aer Ø80	31
1100039	Prelungire coaxială 750 mm	26	1100149	Tubulatură evacuare gaze ardere Ø80	43
1100049	Prelungire coaxială 1500 mm	41	1100189	Prelungire Ø80 500 mm	12
2180039	Cot coaxial 90°	19	1100199	Prelungire Ø80 1000 mm	19
2180049	Cot coaxial 45°	34	1100209	Prelungire Ø80 2000 mm	36
1100589	Kit orizontal colectare condens	25	1100159	Cot Ø80 90°	11
1100599	Kit vertical colectare condens	28	1100169	Cot Ø80 45°	14
1100069	Racord trecere prin acoperiș	26	Produs nou - Comandă la distanță REC07- disponibil din octombrie		

Alte accesorii la pagina 42

* Prețul centralelor include kit-ul de evacuare standard

Connect Base

Dispozitiv hidraulic

- Vană de amestec termostatică
- Reglaj independent al temperaturilor pe zone
- Disponibil în variantă aparentă sau încastrată
- Proiectat pentru utilizare cu sisteme de încălzire mixte (ex: calorifere + încălzire prin pardoseală)
- Termostat limită încorporat pe circuitul de joasă temperatură
- Pompe de mare putere
- Funcție antiblocare pompe

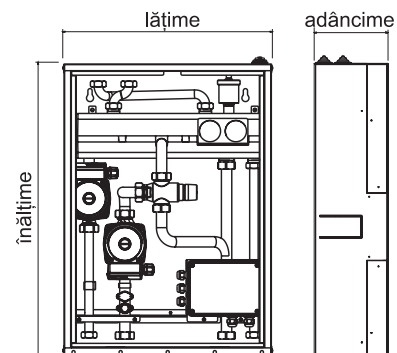

Dispozitiv hidraulic cu două circuite (ex. radiatoare și încălzire prin pardoseală)

cod	model	dimensiuni H x L x P (mm)	preț (fără TVA) €
1102519	CONNECT BASE	550 x 445 x 180	415

Kit conectare centrală termică murală pe gaz cu centrală termică pe combustibil solid

- Poate fi instalat cu orice fel de centrală Beretta
- Dispune de kit de conexiuni hidraulice și schimbător de caldură în plăci cu izolație
- Termostat reglabil 20°-90° C
- Releu dublu contact



cod	preț (fără TVA) €
1150969	130

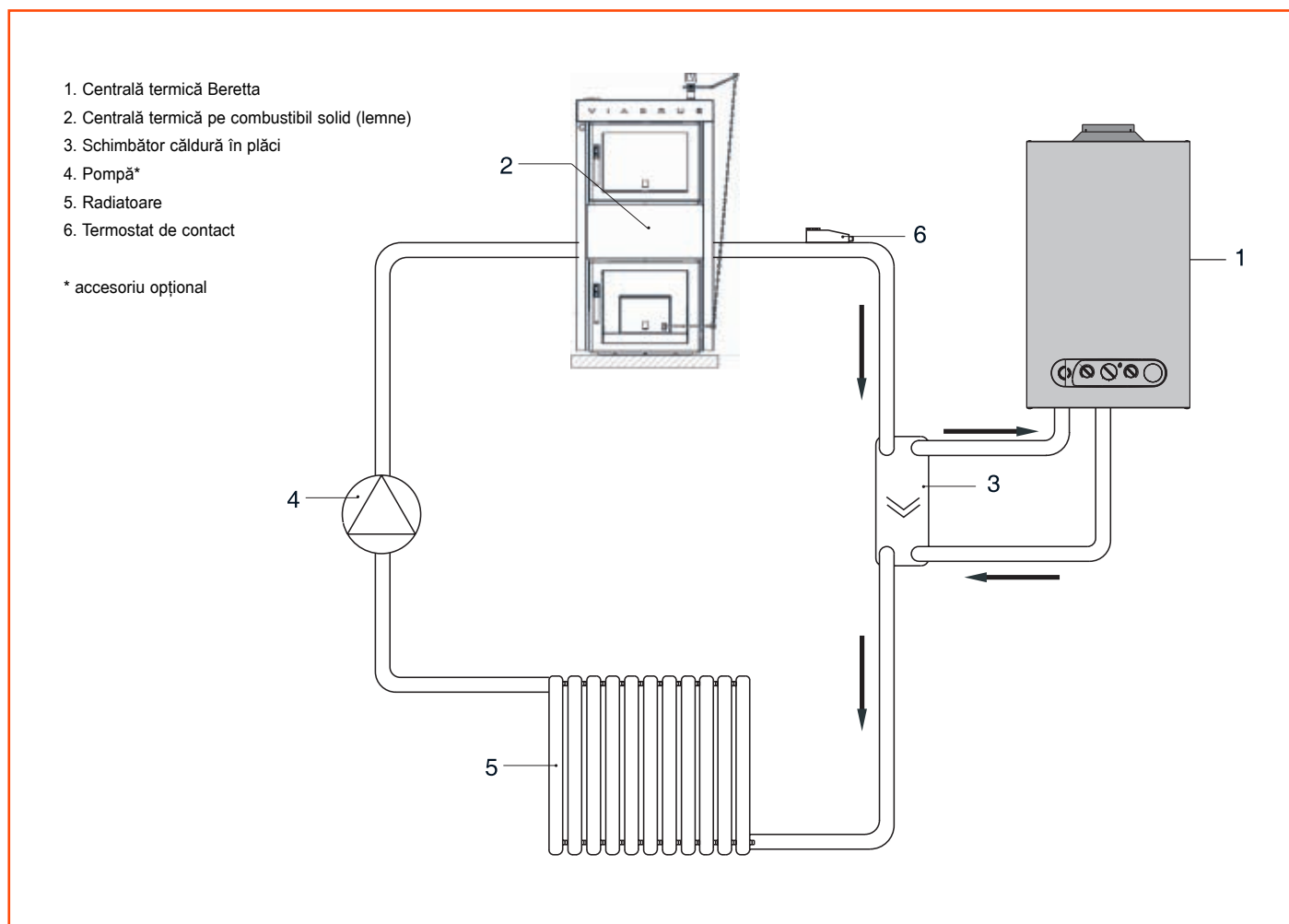

încălzitoare de apă pe gaz

Idrabagno 11 AP

21

Idrabagno 13 ESI

22

Idrabagno 11 AP

- Modulație continuă a flăcării
- Funcție consum redus de gaz
- Selector de temperatură
- Aprindere piezo electrică

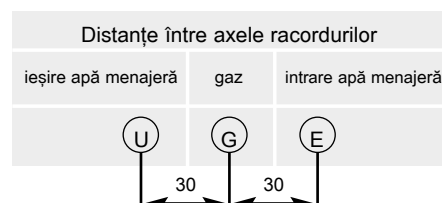
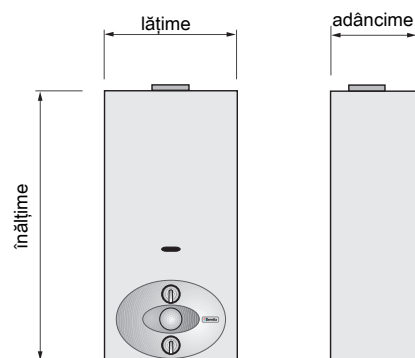

Cameră deschisă / tiraj natural

Flacăra pilot - aprindere piezo-electrică

cod	model	dimensiuni H x L x P (mm)	greutate (kg)	putere (kW)	debit ACM (litri/min.)	preț (fără TVA) €
2180223	IDRABAGNO 11 AP MTN	760 x 350 x 250	13,5	18	11	140
2180225	IDRABAGNO 11 AP GPL	760 x 350 x 250	13,5	18	11	155

Idrabagno 13 ESI

- Modulație electronică a flăcării
- Selector de temperatură
- Diagnosticare electronică
- Kit antiîngheț-opțional
- Alimentare electrică la 230 V
- Grad de protecție electrică IPX4D

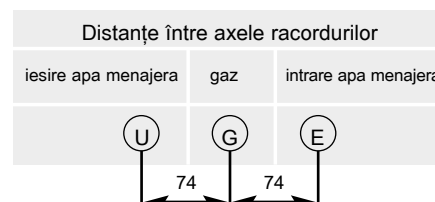
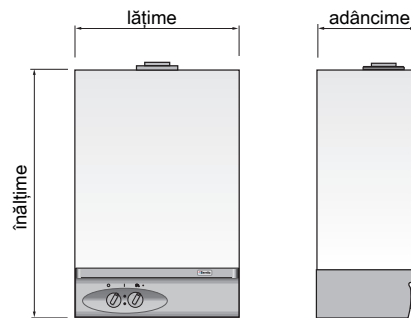

Cameră închisă / tiraj forțat

Pentru ionizare - aprindere electronică

cod	model	dimensiuni H x L x P (mm)	greutate (kg)	putere (kW)	debit ACM (litri/min.)	pret* (fără TVA) €
1100173 MTN	IDRABAGNO 13 ESI	640 x 400 x 246	18,5	22,5	13	425

Pentru instalarea IDRABAGNO ESI în condiții de temperatură redusă (de până la - 14 ° C) este disponibil un kit de rezistență antiîngheț, cu numărul de cod 1100489 pentru 13 ESI

Accesorii

Pentru configurația instalației consultați pagina 14

cod	descriere	preț € (fără TVA)	cod	descriere	preț € (fără TVA)
1100019	Kit evacuare standard	41	1100029	Kit evacuare vertical	101
1100079	Kit evacuare telescopic	48	1100069	Tigla	26

pachete promotionale



Centrale termice murale numai încălzire

- Vană cu 3 căi inclusă
- Funcție antiîngheț
- Funcție atiblocare pompă și vană cu 3 căi
- Posibilitate cuplare cu dispozitive hidraulice Connect
- Termoreglare de sens (Exclusive GREEN, Mynute GREEN și Exclusive)

Centrale termice murale numai încălzire

cod	model	dimensiuni H x L x P (mm)	greutate (kg)	putere (kW)	debit ACM (litri/min.)	preț (fără TVA) €
1150403	EXCLUSIVE GREEN 16 R.S.I	845 x 450 x 360	31	30	1.100	425
1150373	EXCLUSIVE GREEN 35 R.S.I	845 x 450 x 360	43	35	1.210	425
1150943	MYNUTE GREEN 15 R.S.I	780 x 400 x 358	39	35	965	425
1150953	MYNUTE GREEN 25 R.S.I	780 x 400 x 358	39	30	975	425
1150353	EXCLUSIVE 30 R.S.I	805 x 450 x 332	31	30	780	425
2180573	MYNUTE 24 R.A.I. DGT	740 x 400 x 338	30	24	510	425
2180583	MYNUTE 24 R.S.I. DGT	740 x 400 x 338	34	24	555	425

Rezervoare indirecte

Dotări de serie:

- Vas de expansiune inclus
- Izolație de poliuretan de 25 mm
- Termostat pentru reglare temperatură
- Supapă de siguranță (6 bari)

Rezervoare indirecte

cod	model	dimensiuni L x Ø (mm)	volum (litri)	preț (fără TVA) €
142000033	BR 120	820 x 560	120	400
142000061	BR 160	1025 x 560	160	450

Pachete promoționale

Pachete promoționale Exclusive GREEN

cod	model	preț (fără TVA) €
PCEG1612	ECCLUSIVE GREEN 16 R.S.I. + BR.120	1.350
PCEG3512	ECCLUSIVE GREEN 35 R.S.I. + BR.120	1.450
PCEG3516	ECCLUSIVE GREEN 35 R.S.I. + BR.160	1.495

Pachete promoționale Mynute GREEN

cod	model	preț (fără TVA) €
PCMG1512	MYNUTE GREEN 15 R.S.I. + BR.120	1.235
PCMG2516	MYNUTE GREEN 25 R.S.I. + BR.160	1.290

Pachete promoționale Exclusive

cod	model	preț (fără TVA) €
PCEX3012	EXCLUSIVE 30 R.S.I. + BR.120	1.065
PCEX3016	EXCLUSIVE 30 R.S.I. + BR.160	1.110

Pachete promoționale Mynute

cod	model	preț (fără TVA) €
PCMA2412	MYNUTE 24 R.A.I. + BR.120	820
PCMS2412	MYNUTE 30 R.S.I. + BR.120	860
PCMA2416	MYNUTE 30 R.A.I. + BR.160	865
PCMS2416	MYNUTE 30 R.S.I. + BR.160	905



accessorii

 **Beretta**
centrale termice

Adaptarea unui coș de zidărie pentru soluția concentrică admisie-evacuare

Transformare cu tuburi PP rigide ø80

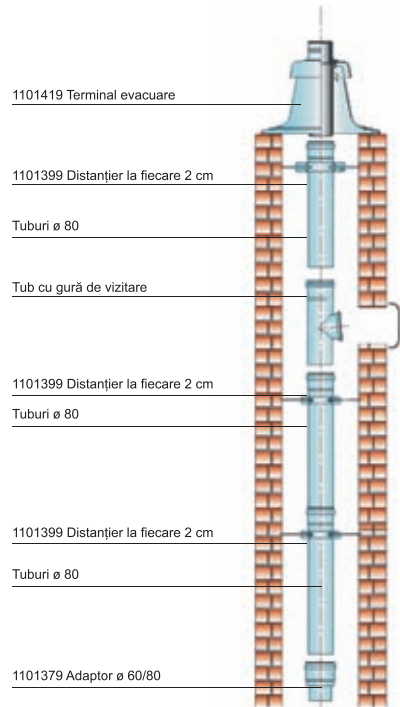

Transformare cu tuburi PP flexibile ø80

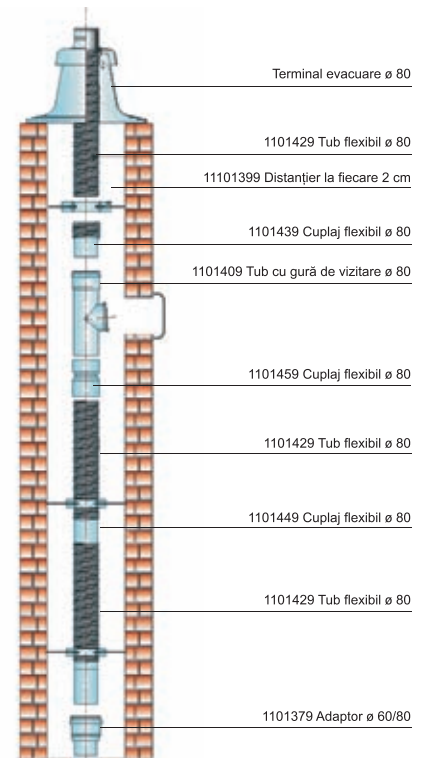

Conexiune concentrică evacuare condens prin centrală

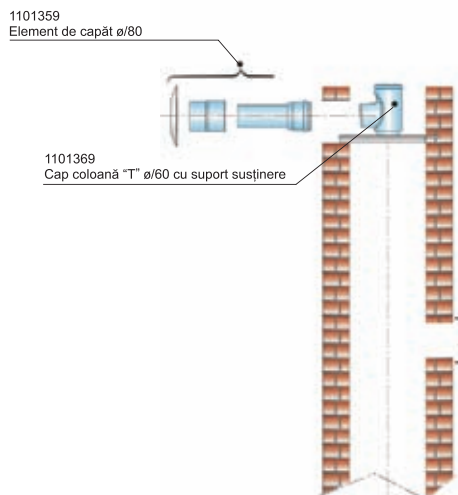

Conexiune concentrică evacuare condens prin sifon

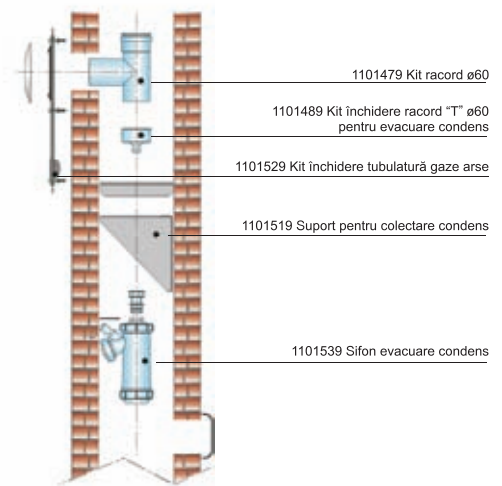

Sistemul de avacuare poate fi construit alegând subansamblele prezente în detaliu în catalog.

Atenție!

Tuburile de plastic se vor folosi exclusiv la centralele în condensare, unde temperatura gazelor arse este de <math><120^{\circ}</math> C.

Tuburile din plastic PP sunt sensibile la raze UV. A nu se monta în spații deschise (a se feri de razele soarelui)

Tuburile din plastic PP nu se vor folosi la centralele tradiționale pe combustibil gazos sau pe combustibili solizi.

Cele mai utilizate configurații de instalare

Pentru toate configurațiile instalațiilor de evacuare consultați reglementările legale

EVACUARE CONCENTRICĂ VERTICALĂ

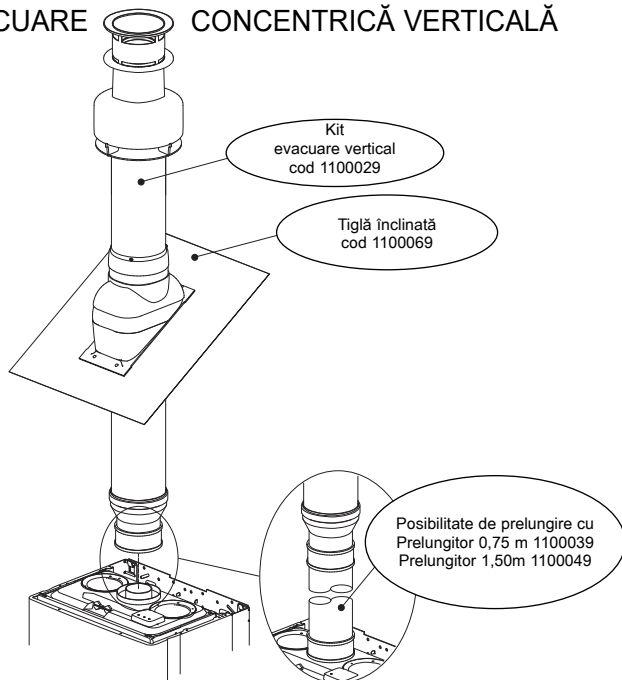

Utilizabilă cu toate modelele din gama Beretta cu excepția modelelor în condensatie

EVACUARE CONCENTRICĂ POSTERIOARĂ/LATERALĂ

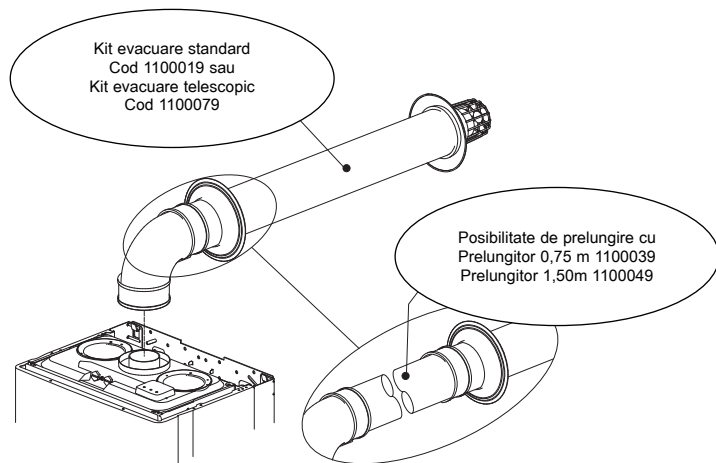

Utilizabilă cu toate modelele din gama Beretta cu excepția modelelor în condensatie

EVACUARE CU SISTEM DISTRIBUTOR

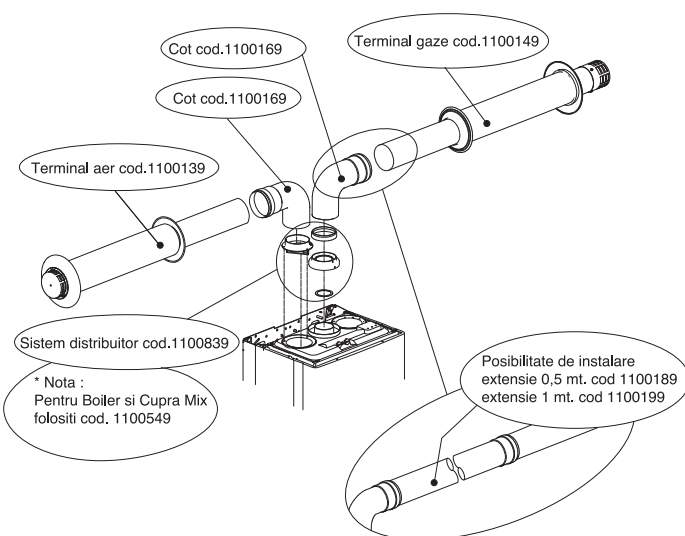



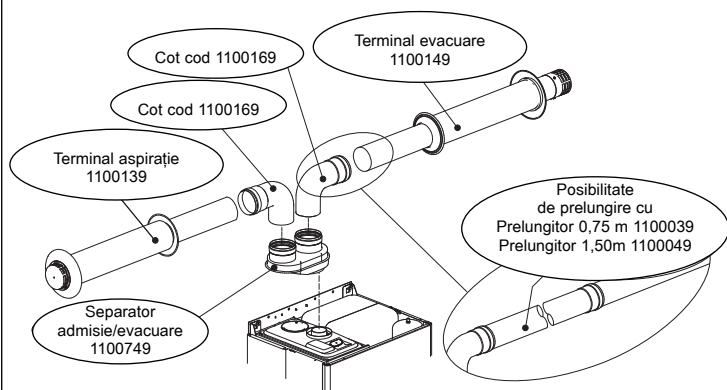

Utilizabilă cu toate modelele din gama Beretta cu excepția modelelor în condensatie și Idrabagno

EVACUARE CU DISTRIBUTOR



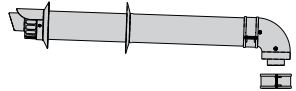

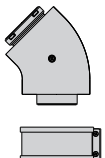
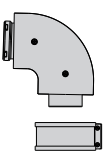
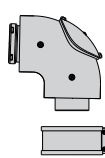
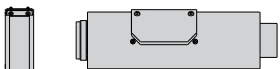

Utilizabilă cu toate modelele din gama Beretta cu excepția modelelor în condensatie

TUBULATURI ȘI ACCESORII PENTRU EVACUARE PENTRU CENTRALE ÎN CONDENSAȚIE

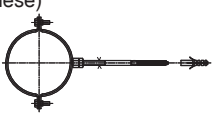

Sistem de evacuare - tuburi coaxiale ø 60 - 100 din aluminiu /PP pentru centrale în condensatie EXCLUSIVE GREEN	Condensatie	Exclusive Green	Exclusive Boiler GREEN	Mynute GREEN		Preț (fără TVA) €
KIT EVACUARE VERTICAL ø 60 - 100  COD 1101889		•	•	•		92
KIT EVACUARE STANDARD ø 60 - 100  COD 1101879		•	•	•		54
PRELUNGIRE CONCENTRICĂ 50 cm ø 60 - 100  COD 1101839		•	•	•		13
PRELUNGIRE CONCENTRICĂ 100 cm ø 60 - 100  COD 1101849		•	•	•		20
PRELUNGIRE CONCENTRICĂ 200 cm ø 60 - 100  COD 1101859		•	•	•		43
COT CONCENTRIC 45 ° ø 60 - 100  COD 1101809		•	•	•		16
COT CONCENTRIC 90 ° ø 60-100  COD 1101819		•	•	•		17
COT CONCENTRIC 90 ° CU GURĂ DE VIZITARE ø 60 - 100  COD 1101829		•	•	•		47
TEAVĂ CU GURĂ DE VIZITARE ø 60 - ø 100  COD 1101869		•	•	•		50

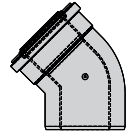
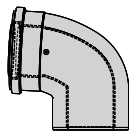
TUBULATURI ȘI ACCESORII PENTRU EVACUARE PENTRU CENTRALE ÎN CONDENSAȚIE

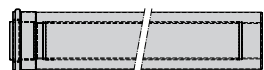
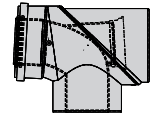
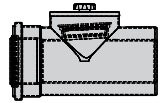
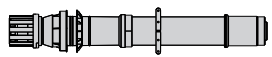
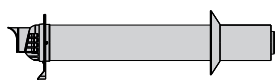

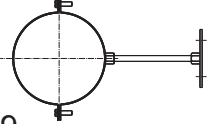

Sistem de evacuare - tuburi coaxiale ø 60 - 100 din aluminiu /PP pentru centrale în condensatie EXCLUSIVE GREEN	Condensatie	Exclusive Green	Exclusive Boiler GREEN	Mynute GREEN		Preț (fără TVA) €
TIGLA PENTRU EVACUARE VERTICALĂ INCLINATĂ  COD 1100069		•	•	•		26
TIGLA PENTRU EVACUARE VERTICALĂ DREAPTĂ  COD 1100059		•	•	•		15
DISTANȚIER PENTRU ȚEAVĂ ø 100 (fabricat din 4 piese)  COD 1100129		•	•	•		4

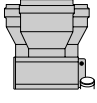
<p>Sistem de evacuare gaze cu tuburi coaxiale ø 80 -125 din aluminiu /PP pentru centrale în condensație</p>	<p>Condensație</p>	<p>Exclusive Green</p>	<p>Exclusive Boiler GREEN</p>	<p>Mynute GREEN</p>		<p>Preț (fără TVA) €</p>
<p>COT CONCENTRIC 45° ø 80 - 125</p>  <p>COD 1101599</p>		•	•	•		30
<p>COT CONCENTRIC 90° ø 80 - 125</p>  <p>COD 1101609</p>		•	•	•		36
<p>PRELUNGIRE CONCENTRICĂ 500 mm ø 80 - 125</p>  <p>COD 1101619</p>		•	•	•		23
<p>PRELUNGIRE CONCENTRICĂ 1000 mm ø 80 - 125</p>  <p>COD 1101629</p>		•	•	•		47
<p>PRELUNGIRE CONCENTRICĂ 2000 mm ø 80 - 125</p>  <p>COD 1101639</p>		•	•	•		88
<p>COT CONCENTRIC 90° CU GURĂ DE VIZITARE ø 80 - 125</p>  <p>COD 1101649</p>		•	•	•		57
<p>INSPECȚIE RECTILINIE ø 80 - 125</p>  <p>COD 1101659</p>		•	•	•		58
<p>TERMINAL VERTICAL ø 80 - 125</p>  <p>COD 1101669</p>		•	•	•		86
<p>TERMINAL ORIZONTAL ø 80 - 125</p>  <p>COD 1101679</p>		•	•	•		63

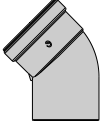
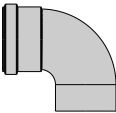
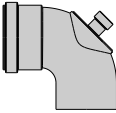

TUBULATURI ȘI ACCESORII PENTRU EVACUARE PENTRU CENTRALE ÎN CONDENSAȚIE

Sistem de evacuare cu tuburi coaxiale \varnothing 80 -125 din aluminiu /PP pentru centrale în condensație	Condenstație	Exclusive Green	Exclusive Boiler GREEN	Mynute GREEN		Preț (fără TVA) €
DISTANȚIER (5 piese) \varnothing 80 - 125  COD 1101689		•	•	•		21
TIGLA PENTRU EVACUARE VERTICALĂ ÎNCLINATĂ  COD 1100069		•	•	•		26
TIGLA PENTRU EVACUARE VERTICALĂ DREAPTĂ  COD 1100059		•	•	•		15
ADAPTOR DE LA \varnothing 60 - 100 la \varnothing 80 - 125  COD 1102269		•	•	•		20

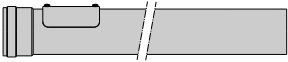

TUBULATURI ȘI ACCESORII PENTRU EVACUARE PENTRU CENTRALE ÎN CONDENSAȚIE

Sistem de evacuare cu tuburi ø 80 din aluminiu pentru centrale în condensație EXCLUSIVE GREEN	Condensație	Exclusive Green	Exclusive Boiler GREEN	Mynute GREEN	Power Plus		Preț (fără TVA) €
KIT SEPARARE ADMISIE/EVACUARE ø 80  COD 1102019		•	•	•			25
COT 45° ø 80  COD 1101899		•	•	•	•		13
COT 90° ø 80  COD 1101909		•	•	•	•		14
COT 90° CU GURĂ DE VIZITARE ø 80  COD 1101919		•	•	•	•		47
PRELUNGIRE 500 mm ø 80  COD 1101929		•	•	•	•		17
PRELUNGIRE 1000 mm ø 80  COD 1101939		•	•	•	•		22
PRELUNGIRE 2000 mm ø 80  COD 1101949		•	•	•	•		34

TUBULATURI ȘI ACCESORII PENTRU EVACUARE PENTRU CENTRALE ÎN CONDENSAȚIE

Sistem de evacuare tuburi ø 80 din aluminiu pentru centrale în condensatie EXCLUSIVE GREEN EXCLUSIVE SINTHESI	Condensatie	Exclusive Green	Exclusive Boiler GREEN	Mynute GREEN	Power Plus		Preț (fără TVA) €
TUB CU GURA DE VIZITARE ø 80  COD 1101959		•	•	•	•		40
KIT EVACUARE ORIZONTAL ø 80  COD 1101969		•	•	•	•		33
DISTANȚIER PENTRU ȚEAVĂ ø 80 (fabricat din 4 piese)  COD 1100229		•	•	•	•		4

TUBULATURI ȘI ACCESORII PENTRU EVACUARE PENTRU CENTRALE ÎN CONDENSAȚIE

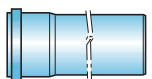
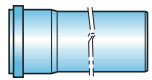
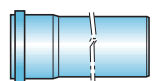
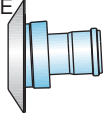
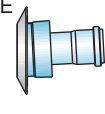
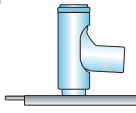
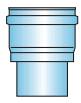

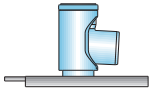
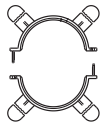
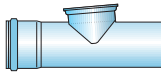
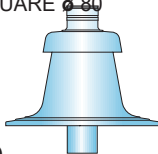

Tuburi din plastic PP	Condenșatie	Exclusive Green	Exclusive Boiler GREEN	Mynute GREEN	Power Plus		Preț (fără TVA) €
COT 45 ° ø 80  COD 1101299		•	•	•	•		10
COT 90 ° ø 80  COD 1101309		•	•	•	•		10
PRELUNGIRE ø 80 500 mm  COD 1101319		•	•	•	•		9
PRELUNGIRE ø 80 1000 mm  COD 1101329		•	•	•	•		11
PRELUNGIRE ø 80 2000 mm  COD 1101339		•	•	•	•		18
ELEMENT ø 80 / 125 PENTRU CONECTARE LA TUBULATURA DE EVACUARE GAZE  COD 1101349		•	•	•	•		19
ELEMENT ø 60 / 100 PENTRU CONECTARE LA TUBULATURA DE EVACUARE GAZE  COD 1101359		•	•	•			15
CAP COLOANA CU "T" ø 60 CU SUPTOR SUSȚINERE  COD 1101369		•	•	•			25
ADAPTOR ø 60/80  COD 1101379		•	•	•			38

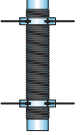
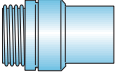
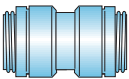
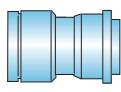
TUBULATURI ȘI ACCESORII PENTRU EVACUARE PENTRU CENTRALE ÎN CONDENSAȚIE



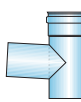

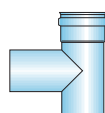

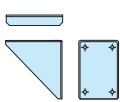
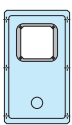
Tuburi din plastic PP	Condenșajie	Exclusive Green	Exclusive Boiler GREEN	Mynute GREEN	Power Plus		Preț (fără TVA) €
CAP COLOANĂ CU "T" Ø 80 CU SUPPORT SUSȚINERE  COD 1101389		•	•	•	•		20
DISTANȚIER ȚEAVĂ PENTRU TUBULATURA DE EVACUARE GAZE  COD 1101399		•	•	•	•		21
TUB CU GURĂ DE VIZITARE Ø 80  COD 1101409		•	•	•	•		19
TERMINAL EVACUARE Ø 80  COD 1101419		•	•	•	•		48

Tubulatură flexibilă și cuplaje din plastic PP ø 80	Condensație	Exclusive Green	Exclusive Boiler GREEN	Mynute GREEN	Power Plus		Preț (fără TVA) €
PRELUNGIRE FLEXIBILĂ ø 80 (12,5 M) CU 8 DISTANȚIERE  COD 1101429		•	•	•	•		281
CUPLAJ "MAMĂ-TATĂ" ø 80 M  COD 1101439		•	•	•	•		39
CUPLAJ "TATĂ-TATĂ" ø 80  COD 1101449		•	•	•	•		49
CUPLAJ "MAMĂ-MAMĂ" ø 80  COD 1101459		•	•	•	•		42

TUBULATURI ȘI ACCESORII PENTRU EVACUARE PENTRU CENTRALE ÎN CONDENSAȚIE

Accesorii din plastic PP ø 80	Condensație	Exclusive Green	Exclusive Boiler GREEN	Mynute GREEN	Power Plus		Preț (fără TVA) €
KIT SIFON CONDENS  COD 1101539		•	•	•	•		20
RACORD T ø 60  COD 1101479		•	•	•	•		10
KIT ø 60 COLECTOR CONDENS  COD 1101489		•	•	•	•		9
RACORD T ø 80  COD 1101499		•	•	•	•		20
KIT ø 80 COLECTOR CONDENS  COD 1101509		•	•	•	•		14
KIT SUSTINERE TUBULATURA  COD 1101519		•	•	•	•		20
KIT PANOU DE ÎNCHIDERE PENTRU CONDUCTA GAZE  COD 1101529		•	•	•	•		38

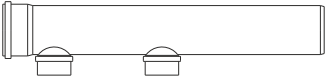

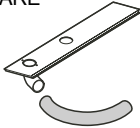
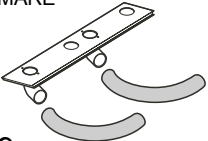

TUBULATURI ȘI ACCESORII PENTRU EVACUARE PENTRU CENTRALE ÎN CONDENSAȚIE



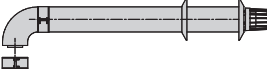

Accesorii Power Plus	Condenșatie	Power Plus 50 M	Power Plus 100 M	Power Plus 100 S		Preț (fără TVA) €
KIT HIDRAULIC <100 kW  COD 1102399		•	•	•		376
KIT HIDRAULIC >100 kW  COD 1102409		•	•	•		1.077
KIT POMPĂ UNITATE COMBUSTIE  CODICE 1102419		•	•	•		369
KIT VANĂ 2 CĂI  COD 1102429		•	•	•		114
KIT EVACUARE 100 kW  COD 1102389		•	•	•		263
COMANDĂ LA DISTANȚĂ  COD 1102379		•	•	•		341
KIT TRANSFORMARE TIRAJ FORȚAT 50 kW  COD 1102439		•	•	•		50
KIT TRANSFORMARE TIRAJ FORȚAT 100 kW  COD 1102449		•	•	•		71

TUBULATURI ȘI ACCESORII PENTRU EVACUARE PENTRU CENTRALE ÎN CONDENSAȚIE

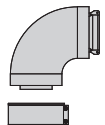
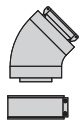
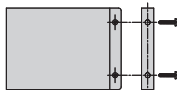
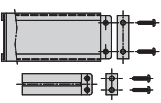

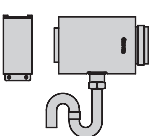
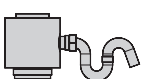
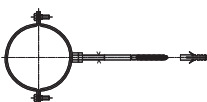
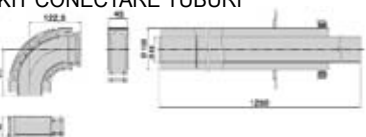
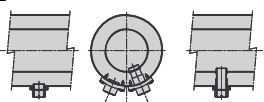

Accesorii Power Plus	Condenșatie	Power Plus 50 M	Power Plus 100 M	Power Plus 100 S		Preț (fără TVA) €
<p>SONDĂ REZERVOR ACUMULARE</p>  <p>DISPONIBIL DIN OCTOMBRIE</p>		•	•			
<p>SONDĂ COLECTOR TUR</p>  <p>DISPONIBIL DIN OCTOMBRIE</p>		•	•			
<p>KIT SONDĂ EXTERNĂ</p>  <p>COD 1102889</p>		•	•			45
<p>TERMOSTAT LIMITĂ</p>  <p>DISPONIBIL DIN OCTOMBRIE</p>		•	•			
<p>ADAPTOR EVACUARE INOX Ø 50</p>  <p>COD 1102699</p>		•	•	•		191
<p>RACORD TRECERE ACOPERIȘ ORIZONTAL</p>  <p>COD 1102859</p>		•	•	•		89
<p>RACORD TRECERE ACOPERIȘ INCLINAT</p>  <p>COD 1102879</p>		•	•	•		109
<p>TERMINAȚIA Ø 50</p>  <p>COD 1102849</p>		•	•	•		83



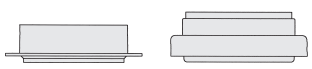
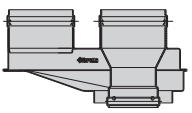

TUBULATURI ȘI ACCESORII PENTRU EVACUARE

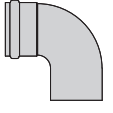
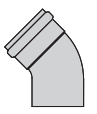
Sistem de evacuare - tuburi coaxiale ø 60 /100	Centrale murale	Exclusive	Boiler	Mynute	Smart	Încălzitoare apă	Idrabagno 13 ESI		Preț (fără TVA) €
KIT EVACUARE VERTICAL  COD 1100029		•	•	•	•		•		101
KIT EVACUARE STANDARD  COD 1100019		•	•	•	•		•		41
PRELUNGIRE CONCENTRICA CU GURA VIZITARE  COD 1220339		•	•	•	•		•		48
PRELUNGIRE EVACUARE COAXIALĂ 750 mm  COD 1100039		•	•	•	•		•		26
PRELUNGIRE EVACUARE COAXIALĂ 1500 mm  COD 1100049		•	•	•	•		•		41
COT COAXIAL 90°  COD 2180039		•	•	•	•		•		19
COT COAXIAL 45°  COD 2180049		•	•	•	•		•		34
KIT BRIDE ø 100 (fabricat din patru piese)  COD 1100119		•	•	•	•		•		4
KIT BRIDE ø 60 - ø 100  COD 1100109		•	•	•	•		•		6



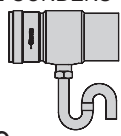
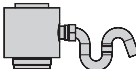

Sistem de evacuare - tuburi coaxiale ø 60 /100	Centrale murale	Exclusive	Boiler	Mynute	Smart	Încălzitoare apă	Idrabagno 13 ESI		Preț (fără TVA) €
TIGLA UNIVERSALĂ PENTRU EVACUARE - ÎNCLINATĂ 		•	•	•	•		•		26
COD 1100069									
TIGLA UNIVERSALĂ PENTRU EVACUARE DREAPTĂ 		•	•	•	•		•		15
COD 1100059									
KIT COLECTARE CONDENS PENTRU EVACUARE ORIZONTALĂ 		•	•	•	•		•		35
COD 1100579									
KIT COLECTARE CONDENS PENTRU EVACUARE VERTICALĂ 		•	•	•	•		•		35
COD 696179									
DISTANȚIER PENTRU TEAVA ø 100 (fabricat din 4 piese) 		•	•	•	•		•		4
COD 1100129									
KIT CONECTARE TUBURI 		•	•	•	•		•		49
COD 1220349									
KIT ANALIZĂ COMBUSTIE ȚEVI COA- XIALE 		•	•	•	•		•		19
COD 1100009									
RACORD PENTRU ANALIZA GAZELOR 		•	•	•	•		•		22
COD 695129									

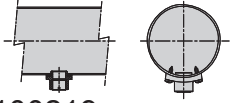
TUBULATURI ȘI ACCESORII PENTRU EVACUARE

Sistem de evacuare - tubulaturi separate ø 80	Centrale murale					Încălzitoare apă	Idrabagno 13 ESI	Preț (fără TVA) €
	Exclusive	Boiler	Mynute	Smart				
COMANDA LA DISTANȚĂ	•	•	•	•			•	11
DISPONIBIL DIN OCTOMBRIE								
KIT SEPARARE ADMISIE/EVACUARE 	•							9
COD 1100549								
DISTRIBUITOR AER/GAZE 	•	•	•	•			•	25
COD 1100749								
TERMINAL ASPIRAȚIE AER 	•	•	•	•			•	31
COD 1100139								
TERMINAL EVACUARE GAZE 	•	•	•	•			•	43
COD 1100149								
COT 90 ° CU GARNITURĂ 	•	•	•	•			•	14
COD 1100169								
COT 45 ° CU GARNITURĂ 	•	•	•	•			•	11
COD 1100159								
PRELUNGIRE CU GARNITURĂ 150 mm 	•	•	•	•			•	5
COD 1100179								
PRELUNGIRE CU GARNITURĂ 500 mm 	•	•	•	•			•	12
COD 1100189								

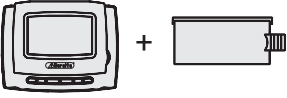
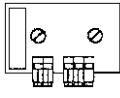
Sistem de evacuare - tubulaturi separate ø 80	Centrale murale	Exclusive	Boiler	Mynute Confort	Mynute	Smart Confort	Smart	Încălzitoare apă	Idrabagno 13 ESI	Preț (fără TVA) €
	PRELUNGIRE CU GARNITURĂ 1000 mm 		•	•	•	•	•			
COD 1100199										
PRELUNGIRE CU GARNITURĂ 1950mm 		•	•	•	•	•	•		•	36
COD 1100209										
KIT COLECTARE CONDENS PENTRU EVACUARE ORIZONTALĂ 		•	•	•	•	•	•		•	25
COD 1100589										
KIT COLECTARE CONDENS PENTRU EVACUARE VERTICALĂ 		•	•	•	•	•	•		•	28
COD 1100599										
DISTANȚIER PENTRU ȚEAVĂ ø 80 (fabricat din 4 piese) 		•	•	•	•	•	•		•	4
COD 1100229										
KIT PRIZE ANALIZĂ COMBUSTIE 		•	•	•	•	•	•		•	13
COD 1100219										

TUBULATURI ȘI ACCESORII PENTRU EVACUARE

Accesorii electronice	Centrale murale	Exclusive GREN	Exclusive	Boiler	Mynute	Smart		Preț (fără TVA) €
COMANDĂ LA DISTANȚĂ DISPONIBIL DIN OCTOMBRIE		•	•					
KIT REGLARE CLIMATICĂ  COD 1100459				•	•	•		75
INTERFAȚA PENTRU CONECTAREA PANOULUI DE CONTROL DE LA DISTANȚĂ  COD 1100829				•	•	•		17
CRONOTERMOSTAT SĂPTĂMÂNAL  COD 1100279		•	•	•	•	•		52
SENZOR TEMPERATURĂ EXTERNĂ PENTRU KITUL PANOULUI DE CONTROL LA DISTANȚĂ  COD 1100439			•	•	•	•		16
KIT PANOUL DE CONTROL LA DISTANȚĂ REC-05  COD 1100469				•	•	•		77

CONDIȚII GENERALE DE VÂNZARE

1. OBIECT

- 1.1 Aceste condiții generale expun termenii de vânzare sau de furnizare de produse al Riello S.p.a. (denumită în continuare "Vanzător") cu brandul BERETTA (denumite în continuare "Produse"), indicate în catalogul vânzătorului.
- 1.2 Catalogul nu constituie oferta și poate fi modificat în orice moment; în plus, caracteristicile tehnice și performanțele prezentate în catalog au numai scop informativ, astfel ca vânzătorul își rezervă dreptul de a modifica în orice moment construcția produselor.
- 1.3 Eventualele modificări ale acestor condiții nu sunt valabile decât dacă sunt specificate în mod expres și aprobate în scris de vânzător.

2. COMANDĂ ȘI ÎNCHIEIEREA CONTRACTULUI

- 2.1 Comenzile trebuie formulate în scris și adresate direct Vanzătorului, care își rezervă dreptul de a accepta sau refuza comandă, și încheierea unui contract.
- 2.2 Contractul se încheie în momentul recepționării de către cumpărător a confirmării comenzii trimise de Vanzător. Totuși, chiar și în absența unei confirmări scrise, contractul se consideră încheiat și se supune prezentelor Condiții generale de Vânzare, în cazul în care cumpărătorul acceptă produsele livrate de către vânzător în baza comenzii de achiziționare trimise.

3. PREȚURI

- 3.1 Prețurile produselor sunt cele înscrise în lista de prețuri BERETTA.
- 3.2 Aceste prețuri nu includ costurile de transport, asigurare, instalare și/sau montare sau alte costuri suplimentare ulterioare (taxe, impozite, etc.).

4. MODALITATE DE PLATĂ

- 4.1 Plata se face prin una din modalitățile de plată în vigoare. Marfa rămâne exclusiv în proprietatea vânzătorului, până în momentul încasării integrale a valorii mărfii.
- 4.2 Pentru avansul solicitat în fiecare caz, nu se va acorda dobândă.
- 4.3 În plata către vânzător nu se vor include comisioanele și spezele bancare. Aceste cheltuieli vor fi suportate de către Cumpărător.
- 4.4 Termenii de plată, sub orice formă, sunt definitivi.
- 4.5 Vânzătorul poate anula imediat execuția contractului de vânzare încheiat cu cumpărătorul, dacă acesta din urmă nu a plătit integral prețul produselor ce fac obiectul contractului.

5. CLAUSA EXPRESĂ DE ANULARE A CONTRACTULUI

- 5.1 Cu excepția celor de mai sus, dacă termenul de plată este depășit cu peste 60 de zile, contractul de vânzare va fi anulat automat, în baza legii și se va comunica de către Vanzător în forma scrisă, specificându-se folosirea clauzei exprese de anulare a contractului.

6. TERMENI

- 6.1 Termenii conveniți în contract cu privire la perioada și condițiile de livrare, de la data confirmării comenzii nu sunt definitivi, cu excepția situațiilor expres prevăzute. Termenul de livrare este calculat în zile lucrătoare. În cazul în care se solicită un avans, termenul de livrare se va calcula începând cu data încasării avansului de către Vanzător.
- 6.2 În cazul în care livrarea produsului nu se poate face datorită unor cazuri de forță majoră, cazuri fortuite sau din alte cauze neprevizibile (întârzieri datorate companiei de transport, întreruperea sau suspendarea transportului, indisponibilitatea materiei prime, greve sau neînțelegeri sindicale) sau dintr-un motiv pentru care Vanzătorul nu poate fi responsabil, termenul de livrare va fi amânat automat până la data comunicată de Vanzător, dată ce depinde de natura și durata impedimentului. După o perioadă de 60 de zile de la data de livrare stabilită, amânată datorită condițiilor de forță majoră specificate mai sus, oricare dintre părți poate anula contractul, comunicând în prealabil în scris celeilalte părți.

7. CONSENS CU PRIVIRE LA TRANSFERUL DE RISCURI

- 7.1 Riscurile cu privire la produse sunt transferate cumpărătorului în momentul recepției.
- 7.2 Selectarea expeditorului se face de către Vanzător, iar data de livrare este cea specificată în documentele de expediere.

8. GARANȚIE

Vanzătorul asigură garanție pentru produsele și componentele acestora în conformitate cu reglementările legale în vigoare. Durata de garanție și condițiile specifice sunt indicate în certificatele de garanție ce însoțesc produsele.

Garanția se anulează în următoarele cazuri:

- a) Neachitarea plății produselor sau a unei singure rate, în cazul în care vânzarea se face în rate.
 - b) Defecte ce nu se datorează materialelor folosite sau procesului de fabricație, ci sunt provocate de:
 - deteriorări pe durata transportului;
 - nerespectarea normelor și regulilor de instalare;
 - instalare incorectă;
 - defecțiuni datorate unor cazuri de forță majoră, precum incendii, fulgere sau cauze de care Vanzătorul nu este responsabil;
 - Utilizare incorectă sau intervenții executate de personal fără calificare și pregătire corespunzătoare;
 - defecțiuni provocate de anomalii ale rețelei electrice, hidraulice sau de gaz.
 - Întreținere necorespunzătoare sau neexecutarea operațiunilor de întreținere specificate;
 - Utilizare incorectă și/sau nerespectarea instrucțiunilor de utilizare, prezentate în manualul de utilizare, livrat împreună cu produsul;
 - Uzura normală;
 - Defecte rezultate în urma dării în custodie a obiectului și utilizării incorecte;
 - Corozioni sau defecțiuni provocate de:
 - curent electric neregulat, condens, duritatea apei, îngheț, lipsa apei, depunerilor de calcar, aciditate, supraîncălzire;
 - Utilizarea altor piese de schimb decât cele originale sau autorizate de către Vanzător.
- Garanția este oferită gratuit, iar cheltuielile de transport, sunt suportate de Vanzător pe toată perioada specificată.

9. CLAUSA PENALĂ

- 9.1 În cazul unei încălcări grave a contractului de către cumpărător, de exemplu anularea comenzii înainte de termen, returnarea nejustificată a produsului, etc. Vanzătorul poate solicita daune penale echivalente cu un procent de 20 % din valoarea prețului rezultat din ordinul de achiziție, cu excepția situațiilor specificate în cazurile de forță majoră.

10. INFORMAȚII CU PRIVIRE LA UTILIZAREA DATELOR PERSONALE

Vanzătorul, în calitatea de titular al acordului, va comunica cumpărătorului următoarele informații:

- 1) Datele cumpărătorului sunt înregistrate și păstrate de vânzător, în scopuri informative și pentru administrarea bazei de date computerizate, precum și pentru îndeplinirea obligațiilor derivate din semnarea contractului de livrare a produselor și acordarea garanției cumpărătorului, conform specificațiilor contractului. Datele mai sus menționate sunt esențiale în scopul respectării garanției oferite cumpărătorului și pentru îndeplinirea obligațiilor legale.
- 2) Aceleași date sunt păstrate în scopul unor inițiative comerciale și de publicitate cu privire la promovarea produselor Vanzătorului, acordul celeilalte părți fiind exprimat în mod expres în prezentul document.
- 3) Părțile acordului își pot exercita drepturile contactând direct vânzătorul la adresa București, Siret 95, Sector 1 și pot solicita:
 - a) confirmarea existenței datelor personale, chiar dacă nu sunt încă înregistrate, și comunicarea în forma inteligibilă a originii acestor date;
 - b) anularea, transformarea în forma anonimă sau locarea datelor ce reprezintă o încălcare a legii;
 - c) actualizarea, corectarea și integrarea datelor personale

Refuz

- total sau parțial, din motive legitime, al colectării de date personale
- total sau parțial, de utilizare a datelor personale în scopuri publicitare sau promoționale.

CONSENS CU PRIVIRE LA DATELE PERSONALE

Cumpărătorul declară că a citit "informațiile cu privire la datele personale" specificate în Condițiile Generale de Vânzare:

- În ceea ce privește folosirea datelor personale și modalitatea prezentată la punctul 1
- Își dă consimțământul Nu își dă consimțământul
- În ceea ce privește folosirea datelor personale și modalitatea prezentată la punctul 2
- Își dă consimțământul Nu își dă consimțământul
- În ceea ce privește comunicarea datelor personale către terți, în scop informativ
- Își dă consimțământul Nu își dă consimțământul

Cumpărătorul declară că a citit și este de acord cu articolele de mai sus din Condițiile de Vânzare, specificate de Vanzător
Vanzător: - 1 (Obiect); - 4 (Modalitate de plată); - 6 (Termeni); - 8 (Garanție);



Beretta își rezervă dreptul de a schimba caracteristicile și datele prezente, în orice moment, fără un preaviz, pentru îmbunătățirea produsului.
Acest catalog nu poate fi considerat un contract în relațiile cu terții.

Riello Ro S.R.L.
Str. Siret, nr. 95, sector 1, cod 012152, București, România
Tel.: 021 224 66 48; Fax: 021 202 92 87; Telverde: 0800184725
e-mail: office@riello.ro